



PROFESSIONAL

BRAVURA SERIES (CLIPPER)

ブラビューラ シリーズ (バリカン)

[業務用・動物用]



日本ウォール株式会社

Item No. BV-001

この度は、ブラビューラ シリーズ（バリカン）をお買い上げいただきまして誠にありがとうございます。ご使用前にこの取扱説明書をよくお読みの上、正しくご使用ください。また、この取扱説明書には保証書も付いておりますので、大切に保管してください。

各部の名称

ご注意

プロフェッショナル向けの業務用バリカンです。潤滑油や清浄・殺菌スプレーなどでメンテナンスを定期的に行う必要があります。ご家庭でのご使用はお控えください。

* 取扱説明書内の画像は海外仕様です。一部、国内仕様と異なる場合があります。

【本体】



【AC アダプタ（充電器）】

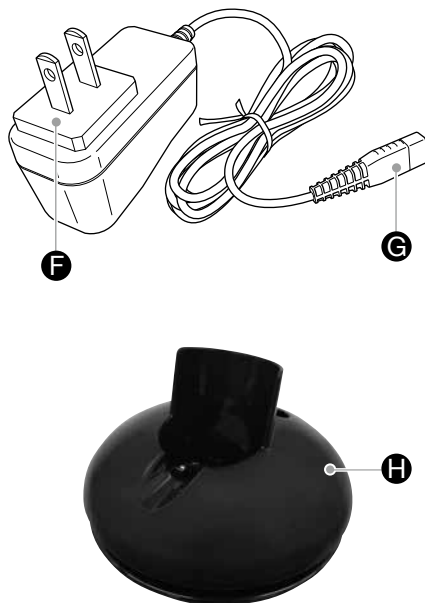

- A 下刃 ● C 電源スイッチ ● E 電源ソケット ● F 電源プラグ ● H 充電スタンド
● B 上刃 ● D バッテリー残量表示ディスプレイ ● G 電源コネクタ

【付属品】

①

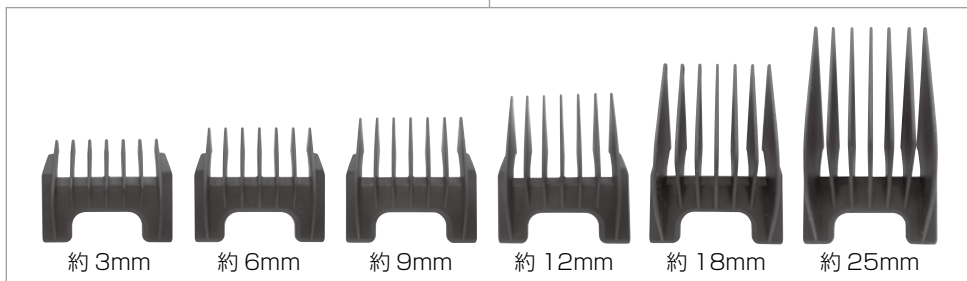

● J



● K



● L

● ① アタッチメントコーム

● K オイル

● J クリーニングブラシ

● L 刃カバー

仕様

電源方式	充電・交流式
電源	AC100V-240V 50/60Hz
充電時間	約 1 時間
使用可能時間	約 90 分
刈高	約 0.6 ~ 3.0mm (5 段階切り替え)

製造国	ハンガリー (本体)、刃 (ドイツ)
付属品	AC アダプタ (充電器)、 充電スタンド、 クリーニングブラシ、 オイル、刃カバー、 アタッチメントコーム

別売アクセサリ

- WAHL クリッパーオイル (潤滑油) : No.3310

付属のオイルがなくなりましたら、別売のクリッパーオイルをご使用ください。

- WAHL クリニクリップ (清浄・殺菌スプレー) : No.3701

刃の消毒・殺菌ができます。サビ止め効果もあります。

- WAHL ブレードアイス (冷却・潤滑スプレー) : No.89400

刃を取りはずさずそのまま吹き付けて、冷却・潤滑ができます。サビ止め効果もあります。



使用上のお願い

- この取扱説明書にある本来の目的以外でのご使用はおやめください。また、付属品以外のものと本製品を一緒にご使用にならないでください。
- お子様、身体の不自由な方が使用される場合、またはその周辺でご使用の場合は、必ず保護者の方が付き添ってください。
- 本製品、特に刃部は精密に仕上げられていますので、硬いものに当てないでください。
- 本体の汚れは中性洗剤や水を含ませた布で落とした後、乾いた布で拭き取ってください。
- アルコール、ベンジン、シンナーなどで拭くのはおやめください。
- 整毛剤などを使用した毛には使用しないでください。
- この製品は動物用です。人にはご使用にならないでください。



安全上のご注意

- お使いになる前に、この「安全上のご注意」をよくお読みになり、正しくご使用ください。
- 下記注意事項は、本製品を安全に正しくお使いいただき、危害や損害を未然に防止するためのものです。また、危害や損害の程度を明示するために、次のように区分しています。いずれも安全に関する重要な内容ですので必ずお守りください。

表示について

 警告	人が死亡または重傷を負う可能性が想定される内容。
 注意	人が傷害を負う可能性および物的損害のみの発生が想定される内容。

表示の例

	⊘記号は禁止行為であることを表しています。文中に具体的な禁止内容が明記されています。
	Ⓜ記号は行為を強制、または指示することを表しています。文中に具体的な指示内容が明記されています。

※ お読みになった後は、必ず本書をいつでもご覧いただける場所に保管してください。

⚠ 警告



改造しない。また、分解したり修理をしない。

火災・感電・けがのおそれがあります。修理はお買い上げの販売店、またはお客様相談窓口にご相談ください。



●お手入れの際は必ず電源アダプタをコンセントから抜く。また、濡れた手で電源アダプタを抜き差ししない。

●必ず交流 100V ~ 240V で使用する。

●使用時または充電時以外は、電源アダプタをコンセントから抜く。

●電源コードは、ヒーターなどの温熱器具から十分に離して使用する。

けが・感電・ショート・発火・火災の原因となります。



●本製品を、水洗いしたり、水をかけたり、水につけたりしない。

●洗面所や浴室、シャワー室での使用は絶対にしない。

●浴室や湿気の多い場所、高温になる場所での保管は絶対にしない。

●コンセントの差込みがゆるいときは使用しない。

●電源コードを傷つけたり、破損させたり、加工したり、無理に曲げたり、引っ張ったり、ねじったりしない。また、重いものを載せたり、挟み込んだりしない。

●本体に電源コードを巻きつけない。

●電源アダプタをコンセントから抜く時は電源コードを持たない。

●電源コードを動かした際に、動いたり止まったりするときや、電源コードがねじれて戻らなくなったとき、電源コード・電源アダプタが変形したり傷んでいるときは使用しない。

●付属の充電スタンド以外のものを使用して充電しない。また、他の製品の充電には絶対に使用しない。

●充電スタンドの接点部にほこりを付着させない。

感電・ショート・発火・火災の原因となります。



乳幼児や子供の手の届く場所で保管しない。

けがの原因になります。



エアゾール、スプレーなどの可燃性の液体、揮発油などの近くで使用しない。

発火・火災の原因になります。

⚠ 注意



●ご使用前に刃の状態（変形・破損・取り付け状態など）を確認する。

●アタッチメントコームをご使用の場合は、正しく取り付けられていることを確認する。肌を傷つける原因になります。



毛以外のものを切らない。肌を傷つけたり、刃の損傷の原因になります。

刃先を肌に当てるときは、刃を強く押しつけない。肌を傷つける原因になります。



破損・異音もしくは、何らかの故障が見られる場合は使用しない。

感電・ショート・発火・火災の原因になります。

コード式でのご使用方法

- 1 毛やほこりなどの異物が無いことを確認し、電源ソケットに電源コネクタを差し込みます。

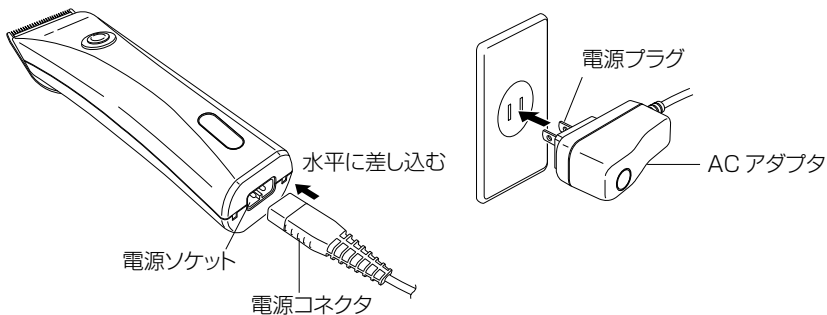

- 2 毛やほこりなどの異物が無いことを確認し、電源プラグをコンセントに差し込みます。

- 3 電源スイッチをオンにします。

- 4 ご使用後は必ず電源スイッチをオフにします。



ご注意

電池残量が全く無い場合、ACアダプタをつないでコード式としてご使用いただいても、本製品が作動しない場合があります。その場合は、電源スイッチをオフにしてバッテリー残量表示ディスプレイの一番下のLEDが点滅するまでお待ちください。点滅が始まってから、さらに約5分間充電してからご使用ください。

コードレスでのご使用方法

- 1 電源スイッチをオンにします。
- 2 ご使用後は必ず電源スイッチをオフにします。(約 30 秒後に LED が消えます。)



充電のしかた

本製品はメーカー出荷時には充電されていません。初回使用時は 60 分以上充電してください。

- 1 毛やほこりなどの異物が無いことを確認して、充電スタンドの電源ソケットに電源コネクタを差し込みます。
- 2 毛やほこりなどの異物が無いことを確認し、電源プラグをコンセントに差し込みます。
- 3 電源スイッチをオフにして、本体を充電スタンドに立てます。
 - 充電中は本体のバッテリー残量表示ディスプレイが点滅します。(点滅する LED の数で充電容量が確認できます。)
 - 完全に充電されると、すべての LED が点滅から点灯に変わり、音が鳴ります。
 - バッテリー残量表示ディスプレイは、本体を充電スタンドからはずすと約 30 秒後に消えます。
 - 初回充電後は、約 60 分でフル充電できるようになります。※ AC アダプタの電源コネクタを、本体の電源ソケットに接続しても充電できます。



刈高調整レバーのご使用方法

レバーを調整することにより、残す毛の長さを約0.6～3.0mmの間で5段階に調節できます。

※ レバーを左側にスライドさせると、残る毛の長さは長くなり、右側にスライドさせると残る毛の長さは短くなります。

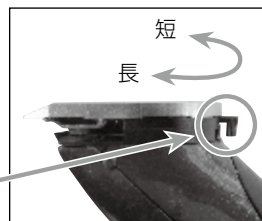

刈高調整レバー

ヒント

3mm以上の刈高にする場合は、アタッチメントコームを使用します。その場合、調整レバーは必ず刈高が最短の状態でご使用ください。

アタッチメントコームについて

本製品には、アタッチメントコームが6個ついています。アタッチメントコームを取り付けて、お好みの高さに調節して刈ることができます。

刈高設定表（アタッチメントコームを使用しない場合の仕上がりの長さは約0.6～3.0mmです）

アタッチメントコーム	仕上がりの長さ
No.1	約3mm
No.2	約6mm
No.3	約9mm
No.4	約12mm
No.6	約18mm
No.8	約25mm

※仕上がりの長さは、刈高調整レバーが最短にセットされている場合の目安です。

アタッチメントコームの取り付け・取りはずし

■ 取り付け

- 1 必ず電源スイッチをオフにします。
- 2 刃先をアタッチメントコーム内側の左右のガイドに沿って奥まで差し込みます。
- 3 電源スイッチをオンにし、アタッチメントコームが完全に取り付けられたことを確認します。

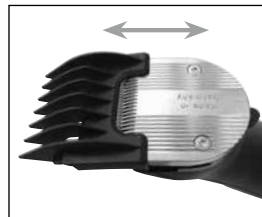

ご注意

取り付けが不完全ですと、所定の仕上がりにならない場合があります。

■ 取りはずし

- 1 必ず電源スイッチをオフにします。
- 2 取り付けの逆の手順で、アタッチメントコームを刃先に向かって引き抜きます。

刃の交換

刃が変形したり、破損した状態でご使用になりますと、肌を傷つけたり、けがの原因になりますので、下記の要領で刃を交換してください。

- 1 必ず電源スイッチをオフにする。
※ 刃はワンタッチ脱着式です。決してネジをはずしたり、上刃と下刃をバラバラにしないでください。
- 2 刃先を親指のはらで本体の裏側の方向に押しながら、刃を取りはずします。その際、刃を落とさないようご注意ください。
- 3 再度取り付ける時は、刃下部の小さな突起部分を、本体背面側の縁の中央に合わせ、本体の表側の方向にカチッと音がするまで刃先を押し込みます。

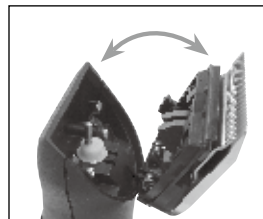

ご注意

刃を取り扱うときは、けがをしないように細心の注意を払ってください。

ヒント

使用頻度にもよりますが、替刃は3ヶ月ごとに交換すると、常に切れ味のよい状態でご使用いただけます。替刃は別売しています。
替刃のご注文は、本製品お買い上げの販売店までお願いします。

電池の交換

充電しても10分程度しか使用できない場合は電池の寿命です。販売店または「お客様相談窓口」に電池の取替えをご依頼ください。

電池の寿命は、ご使用の頻度やご使用される環境などにより異なります。お客様自身での電池の交換はおやめください。故障や事故の原因になります。

お手入れのしかた

ご使用後ごとに、刃および本体刃取り付け部に付着した毛をクリーニングブラシで取り除いてください。その後、刃に付属のオイルを注油してください。

ご注意

- お手入れの際は必ずスイッチをオフにしてください。
- 水洗いできません。
- 本体の汚れは、湿らせた布で拭き取ってください。ベンジン、シンナーなどの揮発性のものを使わないでください。
- 刃を取り扱うときは、けがをしないように細心の注意を払ってください。
- 刃とシャフトのグリスは拭き取らないでください。

ヒント

使用頻度にもよりますが、替刃は 3 ヶ月ごとに交換すると、常に切れ味のよい状態でご使用いただけます。替刃は別売しております。
替刃のご注文は、お買い上げの販売店までお願いします。

1 必ず電源スイッチをオフにします。

2 ブラシで刃・本体についた毛を取り除きます。

3 オイルを刃に注油します。

刃先を下に向け、付属のオイルを矢印の部分に 1 滴ずつ注油します。刃を本体に取り付け、スイッチをオンにして、オイルを刃になじませてください。



⚠ 注意



注油後の余分なオイルはきれいな布等で拭き取る。
余分なオイルが本体内部に入ると故障の原因になります。

製品を廃棄する時のお願い

本製品は、リチウムイオン電池を使用しています。

リチウムイオン電池はリサイクル可能な貴重な資源です。

ご使用済みの製品の廃棄に際しては、お住まいの市町村などの指示に従いリチウムイオン電池のリサイクルにご協力ください。

ご不明な場合には、当社の「お客様相談窓口」まで必ずご連絡のうえご送付ください。当社にて適切にリサイクルいたします。

(送料はお客様のご負担となります。着払いで送られた場合にはお受け取りできません)



修理を依頼される前に

「故障かな?」と思ったら、下記の点検をお願いします。

刃の切れが悪い

- 正しく注油していますか? 「お手入れのしかた」を参照してください。
- 刃に損傷がありませんか? 新しい刃に交換してください。
- 刃の間にゴミ・異物等がたまっていませんか? 付属のブラシでゴミ・異物等を取り除き、「お手入れのしかた」を参照して、正しく注油してください。
- 刃を定期的に交換していますか? 交換の目安は3ヶ月です。新しい替刃をご購入してください。

音が異常に大きい

刃の間にゴミ・異物等がたまっていませんか? 付属のブラシでゴミ・異物等を取り除き、「お手入れのしかた」を参照して、正しく注油してください。

処置後にも、なお異常が残る場合は、点検をご依頼ください。

アフターサービスについて ※よくお読みください

保証について

本製品には、保証書がついています。内容をよくお読みの上、大切に保管してください。保証期間はお買い上げの日から1年間です。保証期間中に修理・点検が必要な場合には、無料修理規定に則って、日本ウォール株式会社 修理サービスセンターにて修理させていただきます。保証期間経過後に修理・点検が必要な場合も、ご要望により有料にて修理を承ります。「お客様相談窓口」にご相談ください。ご自身での修理は絶対に行わないでください。大変危険です。補修用性能部品の保有期間については製造打ち切り後5年です。性能部品とは、その製品の機能を維持するために必要な部品です。

修理・点検のご依頼について

修理・点検のご依頼の前に、取扱説明書の「修理を依頼される前に」をご確認ください。異常が確認される際には、直ちに使用を中止して、「お客様相談窓口」までご連絡ください。本体、電源コード、電源アダプタ、その他の製品ツール等に故障や破損が発生した場合は、必ず「お客様相談窓口」を通して、日本ウォール株式会社 修理サービスセンターにて修理を受けてください。それ以外で修理を行った場合の事故や不具合に対する責任は負いかねます。

点検事項について

長年ご使用のバリカン・トリマー・シェーバーは、定期的な点検をおすすめします。

こんな症状はありませんか	●電源コードや電源アダプタが異常に熱くなる。●本体にさわると時々電気を感じる。●時々動かないことがある。●使用中、異常な音がする。●本体が変形している、または異常に熱い。●こげくさい匂いがする。●その他異常、故障がある。
▼	
使用中止	故障や事故防止のために、必ず「お客様相談窓口」にご相談ください。

お客様相談窓口

フリーダイヤル：0120-399-855

FAX：0266-79-4427

月曜日～金曜日 9:00～12:00、13:00～17:00 (祝祭日および弊社の休日を除く)

日本ウォール株式会社 修理サービスセンター
〒391-0011 長野県茅野市玉川字原山11400-1080

アフターサービスについてご不明な点は、「お客様相談窓口」までお問い合わせください。

※所在地・電話番号・受付時間などは変更になることがありますので、ご了承ください。

— MEMO —

無料修理規定

1. 取扱説明書、本体貼付ラベル等の注意書に従った使用状態で保証期間内に故障した場合には、無料修理をさせていただきます。
 2. ご購入日を示すレシート、領収書、配送伝票等をご提示いただけない場合は、無料修理が適用されませんのでご注意ください。
 3. 保証期間内でも、次の場合には原則として保証の適用外とさせていただきます。
 - (イ) 使用上の誤りおよび不当な修理や改造による故障および損傷。
 - (ロ) お買い上げ後の移設・輸送・落下等による故障および損傷。
 - (ハ) 火災・地震・風水害・落雷・その他の天災地変および公害・塩害・ガス害(硫化ガス等)・異常電圧・指定外の使用電源(電圧・周波数)等による故障および損傷。
 - (ニ) 付属品・消耗部品(刃・電池)が損傷し、取り替えを要する場合。
 - (ホ) 車両、船舶等に搭載された場合に生ずる故障及び損傷。
 - (ヘ) 保証書のご提示がない場合。
 - (ト) 保証書にお買い上げ年月日、お客様名、販売店名の記入のない場合、あるいは字句を書き替えられた場合。
 4. 保証書は日本国内においてのみ有効です。
The warranty is valid only in Japan
- * 保証期間経過後の修理についての詳細は「アフターサービスについて」の項を参照してください。

お客様の個人情報のお取扱いについて

お客様相談窓口でお預りしたお客様のお名前・ご住所・お電話番号等の個人情報、保証書に記載いただいたお客様の個人情報は、個人情報保護法に基づいて、適切に管理いたします。個人情報は、商品・サービスに関連するご相談、お問い合わせや修理対応のみを目的として用います。サービス活動およびその後の保守管理を目的とした業務委託の場合や、法令に基づき必要と判断される場合を除き、お客様の同意なしで第三者への情報の開示は行いません。上記を目的とした業務委託の場合は、委託先に対して、弊社と同等の個人情報保護を行わせるとともに、適切な管理・監督を行います。

